

Rogy360

使用手冊

目 錄

- 04 包裝盒內容
- 05 相機外觀
- 07 由此開始
- 12 相機操作
- 16 App - 相機模式設定
- 21 App - 直播帳號綁定
- 23 App - 手機連接及直播綁定
- 27 影像庫
- 30 選購配件
- 32 透過智慧手機自動更新韌體
- 34 產品規格
- 36 安全警告



歡迎您來到 Rogy 園地!

現在您已打開產品包裝盒，讓我們進一步了解 Rogy。

在包裝盒中您將會看到以下物品：

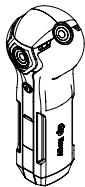

ROGY



電源變壓器



USB-C 傳輸線



保護硬盒



microSD 卡



拭鏡布

相機外觀

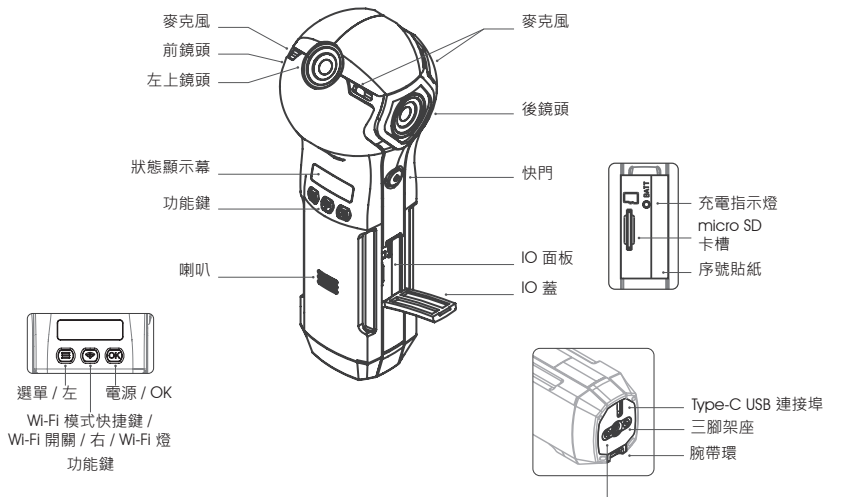

注意：請使用 microSD SDXC U3

三腳架座固定螺絲規格：星型 T6

相機外觀 - 狀態顯示幕

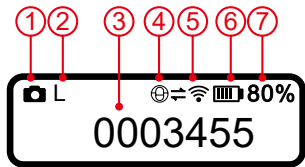

| | | | |
|-------------|----------|--------------------|-----------|
| 1. 拍攝功能 | | 拍照模式 | |
| | | 錄影模式 | |
| | | 直播模式 | |
| | | 縮時攝影 | |
| | | 包圍式曝光 | |
| 2. 解析度 | | 拍照 | 錄影\直播 |
| | S | 5760x2880 | 1920x960 |
| | M | 6720x3360 | 2880x1440 |
| | L | 7680x384 | 3840x1920 |
| 3. 記憶卡容量 | 0001234 | 可拍張數 | |
| | 12:34:56 | 可錄時間 | |
| 4. Wi-Fi 模式 | | Direct 模式 | |
| | | Internet 模式 | |
| 5. Wi-Fi 狀態 | | 未連接 (Wi-Fi 鍵藍燈滅)*1 | |
| | | 已連接 (Wi-Fi 鍵藍燈亮)*2 | |
| 6. 電池狀態 | | 電量顯示 | |
| | | 充電中 | |
| 7. 電池電量 | 100% | 顯示剩餘電量 | |

*1 Direct 模式：相機的 Wi-Fi 功能已關閉，手機無法搜尋到相機的 Wi-Fi 訊號，無法和相機連接。

Internet 模式：相機的 Wi-Fi 未連接上 Internet，手機無法透過相同的 Internet SSID 由 App 連上相機。

*2 Direct 模式：只表示相機的 Wi-Fi 功能已開啟，手機可搜尋到相機的 Wi-Fi 訊號，不代表相機已和手機連接。

Internet 模式：相機的 Wi-Fi 已連接上 Internet，手機可透過相同的 Internet SSID，再由 App 連上相機。

由此開始 - 給相機充電



將 USB 傳輸線插入到電源變壓器的 USB 埠，將傳輸線的另一頭 Type-C 接到相機的 USB 埠。

當相機電池充電中，充電指示燈會亮紅燈。
當充電指示燈亮綠燈，表示相機電池已經充飽。

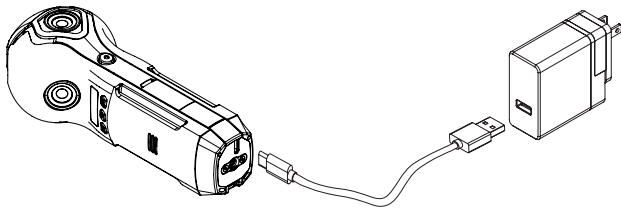

- 注意：**
1. 務必使用隨附的 USB 電源變壓器和 Type-C USB 傳輸線。
 2. 相機開機又同時進行充電，內建過熱保護裝置會在偵測到機身溫度過高時，自動停止充電以保護電池壽命。
 3. 如長期不使用相機時，請定期檢查相機電池電量，避免電池過度放電。

由此開始 - 安裝應用程式



Cupola360

1-1

由 Apple store 或 Google Play
下載並安裝 **Cupola360 App**
應用程式。

1-2

當程式安裝完成後，點選
Cupola360 App 圖示開啟應
用程式。

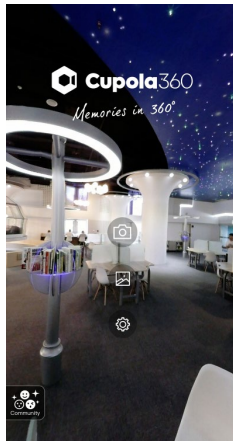

由此開始 - 開機並開啟 Wi-Fi 無線網路



2-1
長按電源鍵約 5秒。

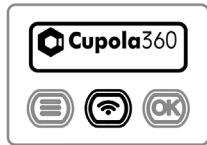

2-2
直到 Cupola360 圖示
出現，再放開電源鍵。

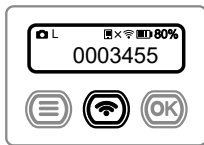

2-3
開機後，短按 Wi-Fi 鍵。

提醒:
Rogy 會記錄前一次使用
後的設定狀態，於下一
次開機時，Wi-Fi 也會同
時開啟。

Wi-Fi 模式快捷鍵切換
開機後直接長按 Wi-Fi 鍵
約3秒。
聽到嗶聲放開 Wi-Fi 鍵，
即可切換成 Internet /
Direct 模式。

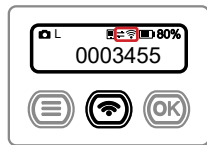

2-4
Wi-Fi 狀態顯示 "已連接"，
Wi-Fi 鍵亮藍燈，顯示 Wi-Fi
已開啟完成。

提醒:
請特別注意目前的 Wi-Fi
模式是設在 Direct 或
Internet 模式。

Wi-Fi 模式圖示
Direct Internet



由此開始 - 手機連接

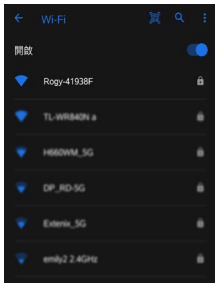

3-1
開啟手機的 Wi-Fi 功能，選名稱開頭為 **Rogy** 的無線網路並連線。

提醒：
相機的 Wi-Fi 模式要設在 Direct 模式。

Wi-Fi 模式快捷鍵切換
開機後直接長按 Wi-Fi 鍵
約3秒。
聽到嗶聲放開 Wi-Fi 鍵，
即可切換成 Internet /
Direct 模式。

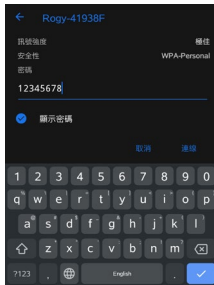

3-2
輸入連線密碼
12345678，完
成網路連線。

Wi-Fi 模式圖示
Direct Internet



由此開始 - 手機連接

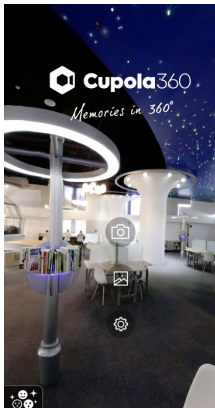

3-3
開啟 Cupola360
App。



3-4
相機顯示 APP control
即表示相機已和手機
的 App 完成連接。
(不論 Wi-Fi 模式
為 Direct Mode 或
Internet Mode 皆同)

提醒：
在 APP control 的狀
態下無法手動直接操
作相機，但仍可按快
門鍵拍照和按電源鍵
關機。

相機操作 - Rogy 拍攝功能

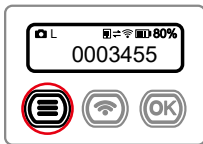

4-1 拍攝功能

短按選單鍵進入拍攝模式。

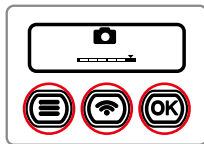

4-2 拍照模式

按左/右鍵到指定模式，再按OK鍵。

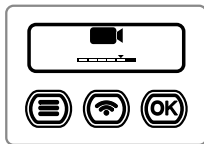

4-3 錄影模式

按左/右鍵到指定模式，再按OK鍵。

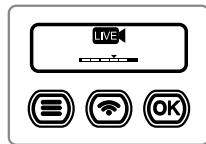

4-4 直播模式

按左/右鍵到指定模式，按OK鍵，選擇直播平台 Facebook 或 YouTube，再按OK鍵。

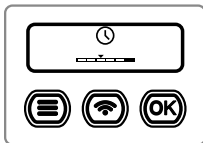

4-5 縮時攝影模式

按左/右鍵到指定模式，再按OK鍵。

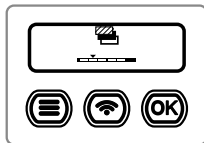

4-6 包圍式曝光模式

按左/右鍵到指定模式，再按OK鍵。

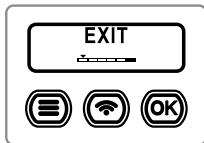

4-7 離開

按左/右鍵到 EXIT，再按OK鍵離開。



相機操作 - 選項設定

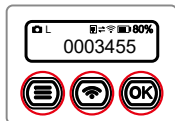

5-1 選項設定

長按選單鍵進入選項設定選單，按左/右鍵到指定模式，再按 OK 鍵。

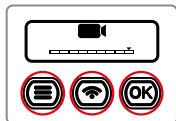

5-2 錄影解析度

按左/右鍵選取 S / M / L / EXIT，再按 OK 鍵完成設定。

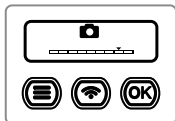

5-3 拍照解析度

按左/右鍵選取 S / M / L / EXIT，再按 OK 鍵完成設定。

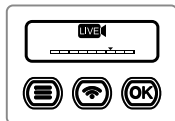

5-4 直播解析度

按左/右鍵選取 S / M / L / EXIT，再按 OK 鍵完成設定。

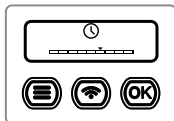

5-5 縮時攝影

按左/右鍵選取 Customize (由 Cupola 360 App 設定) / EXIT，再按 OK 鍵完成設定。

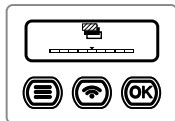

5-6 包圍式曝光

按左/右鍵選取 +2ev / +-1ev / +-1.67ev / +-1.33ev / +-0.67ev / +-0.33ev / EXIT，再按 OK 鍵完成設定。

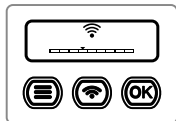

5-7 Wi-Fi 模式

按左/右鍵選取 Internet Mode / Direct Mode / EXIT，再按 OK 鍵完成設定。
(詳細說明請參閱第14頁)

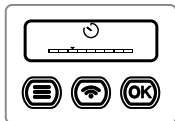

5-8 自拍計時器

按左/右鍵選取 3s / 5s / 10s / OFF / EXIT，再按 OK 鍵完成設定。

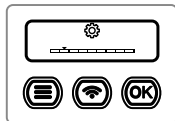

5-9 資訊檢視

按左/右鍵選取 Info / WiFi Channel / Reset / FW Update / Operation VOL / EXIT，再按 OK 鍵完成設定。

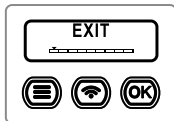

5-10 離開

按左/右鍵選取 EXIT，再按 OK 鍵完成設定。

相機操作 - Wi-Fi 模式切換

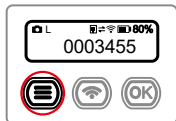

6-1 選項設定

長按選單鍵進入選項設定選單。

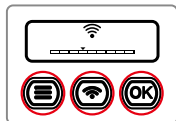

6-2 Wi-Fi 模式

按左/右鍵選取 Wi-Fi 模式，再按 OK 鍵。

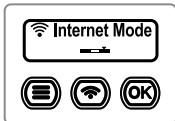

6-3 Internet Mode

直播使用，按 OK 鍵完成設定。

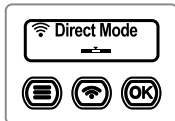

6-4 Direct Mode

手機 APP 操作使用，按 OK 鍵完成設定。

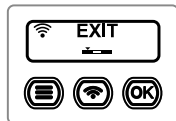

6-5 退出

按左/右鍵選取 EXIT，再按 OK 鍵退出 Wi-Fi 模式。

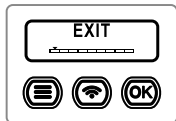

6-6 離開

按左/右鍵選取 EXIT，再按 OK 鍵離開。

Wi-Fi 模式快捷鍵
切換

開機後直接長按 Wi-Fi 鍵約3秒。

聽到嗶聲放開 Wi-Fi 鍵，即可切換成 Internet / Direct 模式。

Wi-Fi 模式圖示
Direct Internet



相機操作 - Wi-Fi Channel 設定

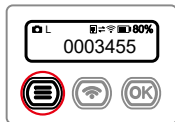

7-1 選項設定

長按選單鍵進入選項設定選單。

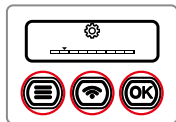

7-2 資訊檢視

按左/右鍵選取資訊檢視，再按 OK 鍵。

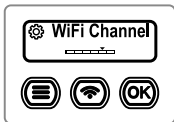

7-3 Internet Mode

按左/右鍵選取 WiFi Channel，再按 OK 鍵。

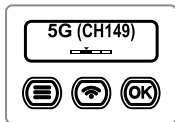

7-4 Channel 切換

相機 Wi-Fi 頻道預設值為 5G (CH149)。

若要配合手機不同的 Wi-Fi 頻道，按左/右鍵選取 2.4G 或 5G，再按 OK 鍵。

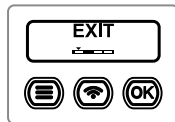

7-5 退出

按左/右鍵選取 EXIT，再按 OK 鍵退出 WiFi Channel。

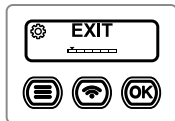

7-6 退出

按左/右鍵選取 EXIT，再按 OK 鍵退出資訊檢視。

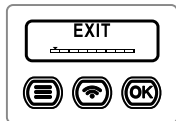

7-7 離開

按左/右鍵選取 EXIT，再按 OK 鍵離開。

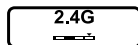

App - 相機模式設定

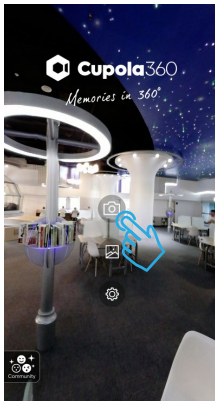

8-1
點選相機圖示，進入
相機頁面。



8-2
相機頁面中間為即時預
覽畫面，
預設開啟為拍照模式。

App - 相機模式設定



8-3
EV 值調整。

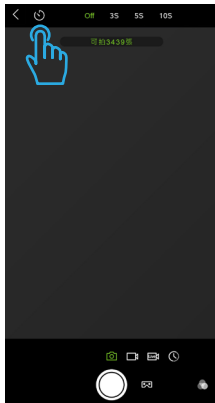

8-4
自拍計時器時間設定。

App - 相機模式設定



8-5
進階功能設定，可依照拍攝需求做進階設定。
進階功能包括曝光模式、ISO、快門、白平衡、對比、銳利、飽和、WDR、頻率和品質。
如果要恢復預設值，請選“重置”選項。



8-6
其它輔助功能設定包括拍攝尺寸、水平固定、自動包圍曝光、拍攝未拼接照片、陀螺儀及拍攝輔助線。

App - 相機模式設定



8-7
錄影模式。



8-8
直播模式
使用此模式須先完成
相機 Wi-Fi 及直播帳號
設定，並將相機 Wi-Fi
模式切換到 **Internet
Mode**。

(詳細操作步驟請參考
第23~26頁 "App - 手
機連接及直播綁定"
單元)

直播平台設定。



App - 相機模式設定

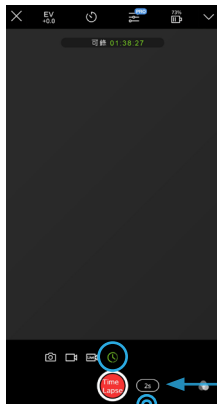

8-9
縮時攝影模式。

縮時間隔設定。

App - 直播帳號綁定

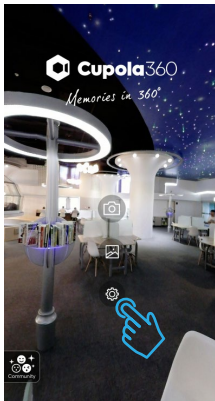

9-1
相機先關機或關閉 Wi-Fi，不與手機連線。

開啟 Cupola360 App 後，點選設定圖示，進入設定頁面。

(使用前須先將相機的 Wi-Fi 模式切換到 Internet Mode。)

Wi-Fi 模式快捷鍵切換
開機後直接長按 Wi-Fi 鍵
約3秒。

聽到嗶聲放開 Wi-Fi 鍵，
即可切換成 Internet /
Direct 模式。

Wi-Fi 模式圖示
Direct Internet



9-2
依序點選 Facebook
及 YouTube 圖示，
並依提示步驟設定帳
號。

App - 直播帳號綁定

9-3

Facebook 和 YouTube 圖示在帳號綁定設定完成後，會顯示成彩色。



9-4

依所在的國家或地區所使用的 Wi-Fi 協定之不同，需調整“Wi-Fi 支援國家”以對應正確國家或地區。
(設定完成後，相機要重新開機，修改的設定才能生效。)



App - 手機連接及直播綁定

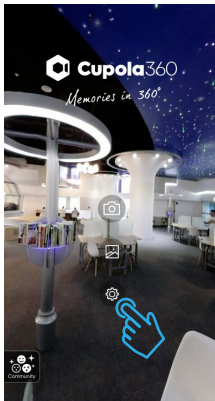

10-1
相機先開機並開啟 Wi-Fi，與手機連線。

開啟 App 並點選設定圖示，進入設定頁面。



10-2
若有成功連線，頁面會顯示 Rogy 的狀態。如果未顯示，請回上個步驟確認 Wi-Fi 是否有連接成功。

App - 手機連接及直播綁定



10-3
點選相機 Wi-Fi 設定選項，進入設定頁面。



10-4
輸入直播時所連接的 Wi-Fi 設備名稱及密碼，名稱要注意大小寫必需一致，輸入完後按“儲存”以完成設定。

並依照指示，將相機的 Wi-Fi 模式切換到 Internet 模式。

相機 Wi-Fi 設定成功，請手動切換相機 Internet 模式，並將手機連上此網路。

確認

App - 手機連接及直播綁定

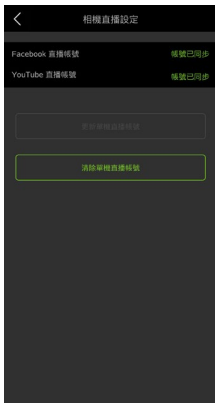

10-5
直播綁定設定完成。

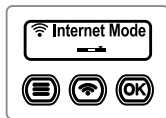

10-6
將相機選項設定中的 Wi-Fi 模式變更成 Internet 模式。

結束 APP 設定頁面並點選相機圖示，進入相機頁面。



Wi-Fi 模式快捷鍵切換
開機後直接長按 Wi-Fi 鍵約3秒。
聽到嗶聲放開 Wi-Fi 鍵，即可切換成 Internet / Direct 模式。

Wi-Fi 模式圖示
Direct Internet



App - 手機連接及直播綁定

10-7
將拍攝功能改成 LIVE 模式，並點選選擇 直播平台 圖示。



選擇直播平台

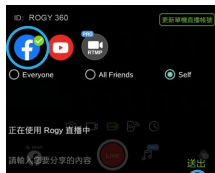

10-8
選擇直播平台 Facebook 或 YouTube，再按送出完成設定。

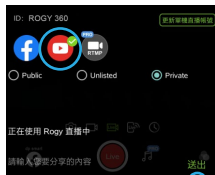

影像庫

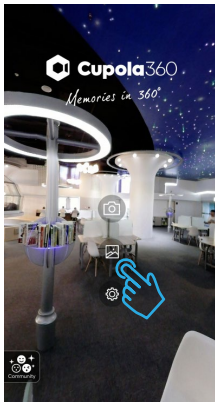

11-1
點選影像庫選項，進入
影像庫頁面。



11-2
進入影像庫後，會自動
同步手機 Cupola360
資料夾內的照片和影
片，並依照拍攝日期
排序。

影像庫

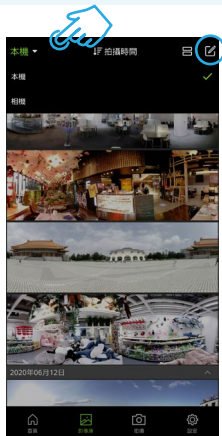

11-3
 左上角為影像庫影像
 來源切換選項- 本機 (手機) / 相機 (Rogy)。

右上角為影像刪除
 選項。



11-4
 選擇想要刪除的影像。

11-5
 點選刪除圖示將影像
 刪除。

影像庫



11-6
 切換影像顯示樣式：
 透視圖、魚眼、水晶
 球、時光隧道、小行
 星、攤平。

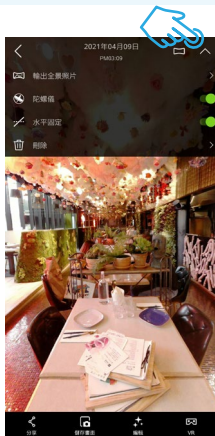

11-7
 點擊下拉箭頭，可做影
 像基本設定；建議開啟
 水平固定功能，自動校
 正影像水平。

選購配件



專業 PU 皮革保護套



散熱風扇



RogyLAN RJ-45 網路線套件



不銹鋼長釘

選購配件



三腳架



充電底座



透過智慧手機自動更新韌體

您的智慧手機必須要先能連上網際網路，才能進行更新程序。

更新韌體需要透過 App，請由 Apple Store 或 Google Play 下載 Cupola360 App。

注意！

- 將相機接上外部電源或確認相機電池電量在 60% 以上。
 - 更新程序需要一小段時間。
 - 更新程序進行中，不可操作相機或關機。
1. 相機開機後，並開啟 Wi-Fi 無線網路 (設在 **Internet** 模式)。
 2. 開啟 Cupola360 app 並進到 App 的 [設定] 頁面，點選 [進行連線] 與相機連線。
 3. 當與相機連線後，會自動比對相機的韌體版本。
 4. 若有更新的韌體版本可更新，就會出現一個即時小工具的提示訊息，然後點選 [立即更新] 後會再出現 [目前相機韌體已有最新版本] 提示訊息，點選 [確認] 後開始下載新版的韌體到智慧手機。
 5. 韌體檔案下載完成後，檔案會自動上傳到相機。
 6. 檔案上傳完成後，相機就會自動重新開機後並開始更新，更新完成後相機自動關機。

注意：當相機正在進行韌體更新期間，在狀態顯示幕會顯示 “Starting update...” 訊息。

透過智慧手機自動更新韌體

重要提示：

- 在進行韌體更新前，請先確認智慧手機和相機的記憶卡有足夠的空間。
- 為確保相機可以正常的紀錄影像，相機所使用的記憶卡的速度規格為 **V30**，格式化的檔案系統是 **exFAT**。
- 更新程序進行中，相機和智慧手機的無線網路連線不可中斷。
- 與相機連線後，若都不會自動出現韌體更新訊息，您可能需要先檢查 Cupola App 是否已更新到最新版本，同時也確認相機的 **Wi-Fi** 模式是否設定成 **Internet** 模式。

產品規格

| | |
|---------|--|
| 處理器 | Aspeed AST1220 |
| 感光元件 | PS5510 x 6 |
| 拍照解析度 | S (5760x2880), M (6720x3360), L (7680x3840) |
| 錄影解析度 | S (1920x960), M (2880x1440), L (3840x1920) |
| 直播解析度 | S (1920x960), M (2880x1440), L (3840x1920) |
| 拍攝模式 | 拍照 / 錄影 / 直播串流 (YouTube 或 Facebook) / 縮時攝影 / 包圍式曝光 |
| 麥克風 | 內建 4 個麥克風 |
| 鏡頭 \ 視角 | F2.2 x 6 \ 120° |
| 儲存設備 | 外部記憶卡 SDXC microSD (U3), 可支援到 2 TB |
| 影片格式 | H.264 |
| 相片格式 | JPEG |
| 聲音相容格式 | ACC |
| Wi-Fi | 802.11 ac/a/b/g/n (2.4 / 5GHz) |

產品規格

| | |
|--------------|---|
| 電源 | 內鍵鋰質充電電池, 3.7 V / 3300 mAh |
| 電源變壓器 | 5V / 3A |
| 連接介面 | USB 2.0 / Type-C |
| OLED 狀態顯示幕 | 單色, 提示電源和狀態訊息 |
| 手機行動裝置作業系統需求 | iPhone : iOS 11.2 或更高版本 iPad : iPadOS 11.2 或更高版本 iPod touch : iOS 11.2 或更高版本 Android : 6.0 或更高版本 |
| 防水等級 | 無 (不具有任何防水功能) |
| 產地 | 台灣 |
| 外觀尺寸 | L 64 x W 60.5 x H 167.3 mm |
| 重量 | 264 g |
| | |

安全警告

- 切勿自行拆解本產品和隨附的配件，內部沒有用戶可維修的零件並會使保固失效。
- 拆開相機或不當使用將使相機的保固失效。
- 讓相機遠離極端的溫度或長時間曝曬在直射的陽光下，正常的儲存溫度是在 -20°C ~ 60°C ，工作溫度是在 0°C ~ 45°C 之間。
- 建議長時間連續錄影，每 30 分鐘需關機 10 分鐘，以避免觸發過溫保護裝置。
- 請勿將相機掉落或受到撞擊。
- 請勿讓相機受潮或弄濕，也不要弄濕的手操作相機，這些都會造成相機異常損壞或電氣短路。
- 相機在長時間的使用下，相機本體可能會變熱，在這種情況下相機可能會自動停止運作，避免在高溫下使用而造成損壞。
- 應避免影響附近雷達系統之操作。
- 電磁波曝露量 MPE 標準值為 $1\text{mW}/\text{cm}^2$ ，經政府認可的實驗室測試後，本產品 MPE 實測值為 $0.017\text{ mW}/\text{cm}^2$ 。

安全警告

- 根據NCC低功率電波輻射性電機管理辦法規定：

第十二條 經型式認證合格之低功率射頻電機，非經許可，公司、商號或使用者均不得擅自變更頻率、加大功率或變更原設計之特性及功能。

第十四條 低功率射頻電機之使用不得影響飛航安全及干擾合法通信；經發現有干擾現象時，應立即停用，並改善至無干擾時方得繼續使用。

前項合法通信，指依電信法規定作業之無線電通信。

低功率射頻電機須忍受合法通信或工業、科學及醫療用電波輻射性電機設備之干擾。

『內含發射器模組：  CCXXLPyyyZzW 』

安全警告 - 內建充電電池注意事項

危險：請勿嘗試更換內部的鋰離子充電電池，如果使用與原廠不相容的電池類型，可能會有爆炸、過熱或其它風險。

請勿嘗試拆解或改裝內建電池組，若嘗試拆解或改裝電池組，可能導致爆炸或電池液外洩等危險。

棄置電池時，請依據所有當地相關法令或規章。請勿將電池組當作都市廢棄物棄置，請根據相關指示處理廢棄電池。

內建電池組含有少量的有害物質，若要避免傷害：

- 除原廠指定的專業維修人員以外，不得更換電池。
- 請將電池組遠離火源或其它熱源。
- 勿讓電池組接觸到水、雨或其它腐蝕性液體。
- 勿將電池組置於極高溫度的環境之中。
- 勿用釘子刺穿、用鎚子敲打、用腳踩踏、強烈撞擊或投扔電池。
- 避免電池組短路。

安全警告 - 內建充電電池注意事項

- 請將電池組放在幼兒和寵物無法觸摸到的地方。
- 勿將電池組置於極低氣壓的環境中，可能會導致爆炸或電池中的易燃液體或氣體洩漏。

為延長電池壽命，建議每次為電池充電至 30% ~ 50% 以上的電量，至少每三個月重新充電一次，以免電池過度放電。

警告：若電池內的液體不慎入眼，切勿揉搓，應立即用清水等乾淨的水徹底沖洗後，並馬上就醫，否則有可能導致視力受損。

- 注意：**
- 請在室溫為 5~35°的場所對鋰離子電池充電，否則有可能造成無法充電或充電時間過長，或可能導致電池老化。
 - 請隨時注意充電的情況，並遠離易燃物。
 - 當相機的充電指示燈顯示已充飽，應立即停止充電。
 - 當充電時間大幅超過鋰離子電池規定的時間卻仍未完成充電時，請停止充電。

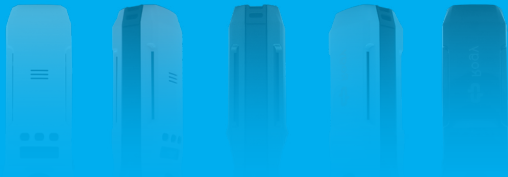

Rogy 360°

你的視野由你掌握

Expand Your Horizons



886-2-2696-1069

www.dpsmart.com.tw